



REM POWER®

Rheinland Elektro Maschinen

РЪКОВОДСТВО ЗА ЕКСПЛОАТАЦИЯ



HDEM 600 HW

HDEM 800 HW

HDEM 800 HW-E

BG

ПАРОСТРУЙКА ЗА ГОРЕЩА ВОДА

Превод от английски език на оригиналните инструкции

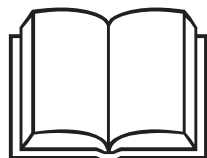

Моля, прочетете тези инструкции за безопасност преди първоначалната употреба на уреда и действайте в съответствие с тях.



BG

Запазва се правото на технически и цветови промени,
грешки и неправилно отпечатване.

Ташев-Галвинг ООД
www.tashev-galving.com

Поздравления! Бихме желали да Ви благодарим,

че закупихте тази пароструйка. Вие показахте, че не приемате компромиси: **Вие искате най-доброто.** Подготвихме това ръководство, за да можете напълно да оцените качествата и високата производителност, която тази пароструйка може да Ви предложи. Моля, прочетете го изцяло преди да използвате устройството.

СЕ маркировката на пароструйката показва, че е произведена в съответствие с европейските стандарти за безопасност.

ОРИГИНАЛНИ ИНСТРУКЦИИ

Текстът е проверен внимателно, но в случай на несъответствие, трябва да се уведоми производителя. Производителят също така запазва правото да променя и актуализира тази публикация без предварително предизвестие, с цел подобряване на продукта.

Всички копия на това ръководство, изцяло или частично, са забранени без разрешение от производителя.

ПОДГОТВЯНЕ НА ПАРОСТРУЙКАТА

Сглобяване на пистолета

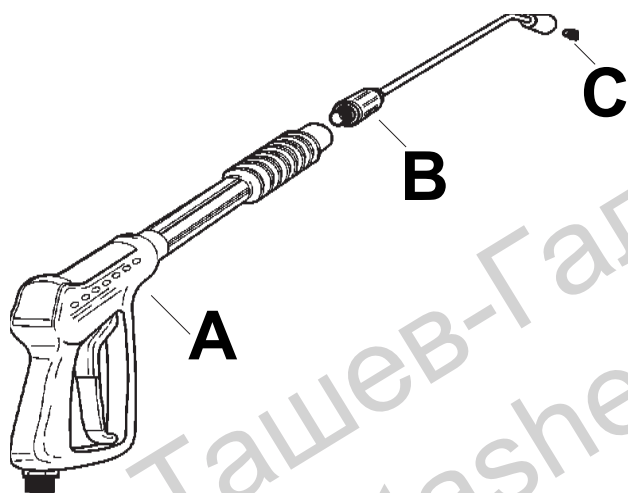

STANDARD HDEm 600 HW-800 HW

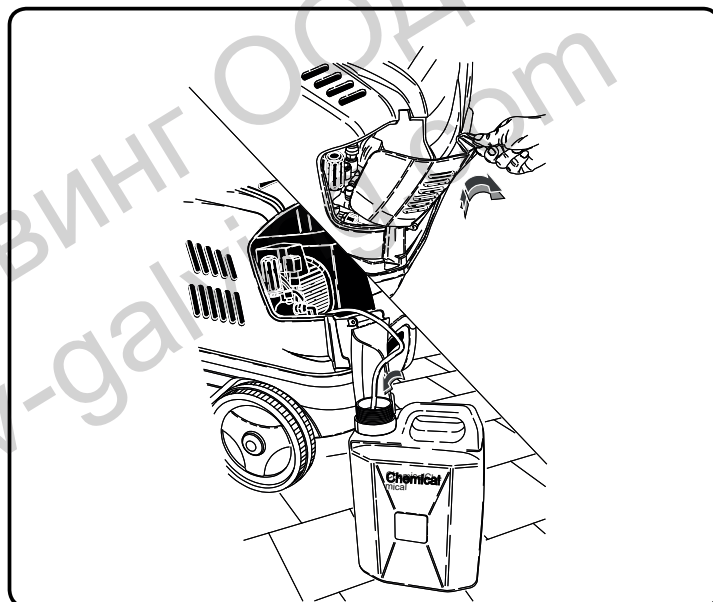

Свързване към водопроводната мрежа

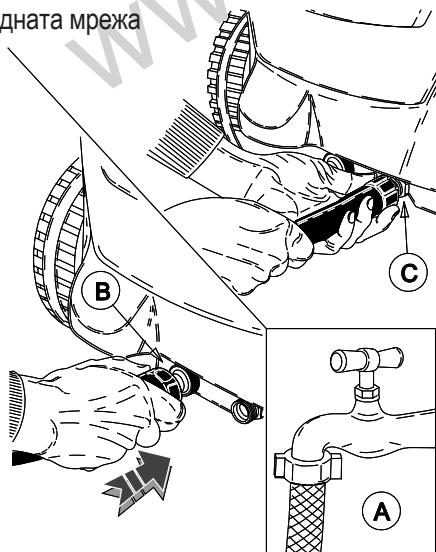

Електрическа връзка

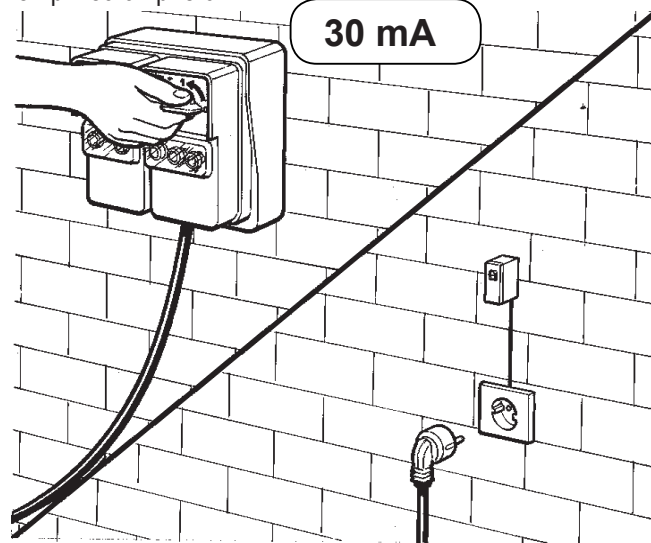

Продължете да четете ръководството, без да свързвате пароструйката към електрическата мрежа и към водопровода.

ОПИСАНИЕ НА СИМВОЛИТЕ ПО ПАРОСТРУЙКАТА

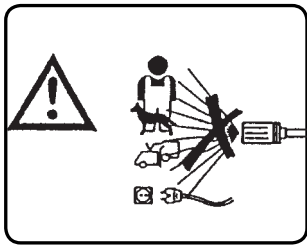

НЕ НАСОЧВАЙТЕ СТРУЯТА
СРЕЩУ ХОРА, ЖИВОТНИ,
ЗАХРАНВАЩИ КОНТАКТИ
ИЛИ КЪМ САМАТА МАШИНА

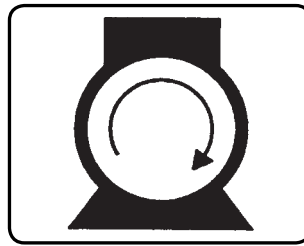

ЗАВЪРТАНЕ НА ДВИГАТЕЛЯ
НА ПОМПАТА

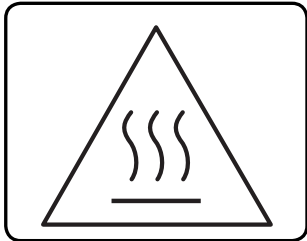

ВНИМАНИЕ: РИСК
ОТ ИЗГАРЯНИЯ

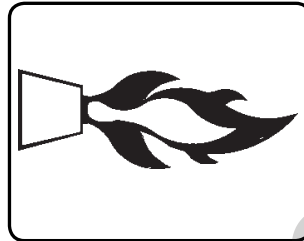

ВЪЗПЛАМЕНЯВАНЕ
НА ДЮЗАТА

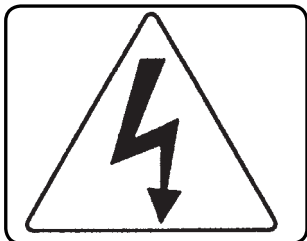

ВНИМАНИЕ: РИСК
ОТ ТОКОВ УДАР

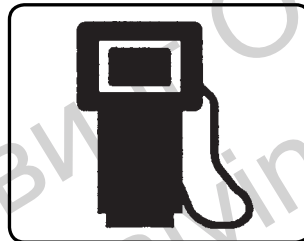

ГОРИВО (ДИЗЕЛ)

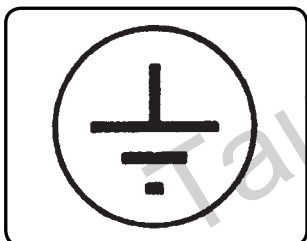

ЗЕМЯ

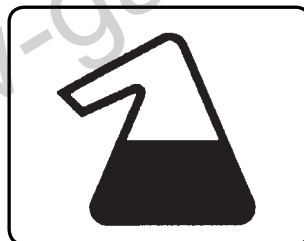

ХИМИКАЛИ (ДЕТЕРГЕНТ)

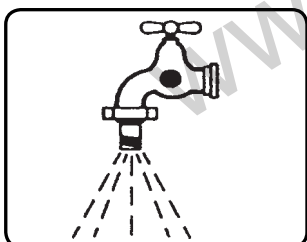

ВХОД ЗА ВОДА



АНТИВАРОВИКОВ ПРОДУКТ
HDEM 800 HW

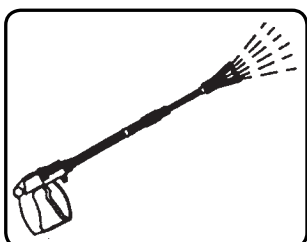

ИЗВОД ЗА ВОДА

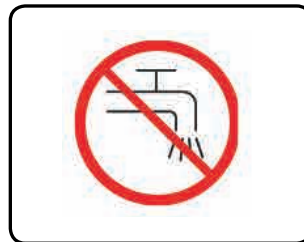

НЕ ЗАХРАНВАЙТЕ
С ПИТЕЙНА ВОДА.
ИЗПОЛЗВАЙТЕ СИСТЕМЕН
РАЗРЕДИТЕЛ ТИП EN 12729

КЛАСИФИКАЦИЯ НА РИСКОВЕТЕ:

Опасност

Идентифицира непосредствен риск, който може да доведе до сериозни или фатални наранявания.

Предупреждение

Указва рискова ситуация, която може да доведе до сериозно нараняване.

Информация

Означава рискова ситуация, която може да доведе до леко нараняване или повреда на вещи.

ПРЕДГОВОР

Предупреждение

Трябва да прочетете това ръководство, преди да инсталирате, стартирате и използвате пароструйката.

Това ръководство е неразделна част от продукта. Прочетете внимателно предупрежденията и инструкциите, съдържащи се в ръководството, тъй като те предоставят важна информация относно **БЕЗОПАСНОСТТА НА ПОТРЕБИТЕЛЯ И ПОДДЪРЖАНЕТО**, като обърнете специално внимание на общите разпоредби за безопасност.

СЪХРАНЯВАЙТЕ ТОВА РЪКОВОДСТВО НА СИГУРНО МЯСТО ЗА БЪДЕЩИ СПРАВКИ.

Предупреждение

Лицата, които работят и обслужват пароструйката, трябва да са запознати със съдържанието на това ръководство.

КЛАСИФИКАЦИЯ

Потребителят трябва да спазва условията за използване на уреда, определени от Правилата, и по-специално да спазва следната класификация: Що се отнася до защитата срещу токов удар, пароструйката принадлежи към **КЛАС I**. Пароструйката е фабрично настроена и всички нейни предпазни устройства са пломбирани. Забранено е да се променят стойностите им за настройка.

Пароструйката се загрява от горелка, захранвана с дизелово гориво.

Пароструйката трябва винаги да се използва на твърда и равна повърхност, освен това не трябва да се премества, докато работи, или да се свързва към електрическото захранване.

Неспазването на това предписание може да доведе до опасност за потребителя.

Пароструйката не трябва да се използва при наличие на корозивна или потенциално експлозивна атмосфера (изпарения или газ).

ОБЩИ ПРАВИЛА ЗА БЕЗОПАСНОСТ ЗА ИЗПОЛЗВАНЕ НА ПАРОСТРУЙКИ

Предупреждение

– Електрическото свързване трябва да се извършва от квалифицирани техници, които могат да работят при спазване на правилата (в съответствие с разпоредбите на стандарта IEC 60364-1) и на инструкциите на производителя.

Неправилното електрическо свързване може да причини щети на хора, животни или вещи и производителят не може да се счита за отговорен за тях.

– Пароструйките с мощност, по-малка от 3 kW, са оборудвани с щепсел за свързване към електрическата мрежа.

В този случай, моля проверете дали електрическата система и електрическите контакти са съвместими с максималната мощност на уреда, посочена на табелката (kW). В случай на съмнение, моля, обърнете се към квалифициран персонал. Ако контактът и щепселът на машината не са съвместими, поискайте от квалифициран персонал да замени щепсела с подходящ тип.

– Преди да свържете машината, се уверете, че данните, посочени на табелката, съответстват на тези на електрическото захранване.

– Не използвайте удължители за захранване на пароструйката.

Ако използвате удължител, щепселът и контактът трябва да са непромокаеми. Неподходящите удължители могат да бъдат опасни.

– Електрическата безопасност на тази машина може да бъде гарантирана само, когато тя е правилно свързана към ефективна заземителна система в съответствие с действащите закони за електрическа безопасност. (В съответствие с разпоредбите на стандарта IEC 60364-1)

– Необходимо е да се провери този съществен реквизит за безопасност. В случай на съмнение, поискайте точен контрол на електрическата инсталация от квалифициран персонал. Производителят не може да бъде отговорен за щети, възникнали поради липса на заземителна система.

– Пароструйката трябва да бъде свързана към електрическото захранване с помощта на многополюсен превключвател с отварящи се контакти най-малко 3 mm. Този превключвател трябва да има електрически характеристики, които са в съответствие с уреда. (Това изискване не се отнася за пароструйките с щепсел и електрическа мощност, по-малка от 3 kW).

Препоръчително е електрическото захранване на тази машина да включва устройство за остатъчен

ток, което да прекъсва захранването, ако токът на утечка към земята превиши 30 mA за 30 ms, или устройство, което да доказва заземителната верига.

– Уредът се изключва от електрическото захранване само чрез издърпване на щепсела или изключване на омниполярния ключ.

– Неспазването на горните изисквания освобождава производителя от всякаква отговорност и представлява небрежно използване на продукта.

Пароструйката представлява стационарен уред.

– Пароструйките с устройство „Общо спиране“ се считат за изключени, когато омниполярният превключвател е в положение „О“ или щепселът е изваден от контакта.

– По време на работа на уредът трябва да бъде наблюдаван от човек.

– Пароструйката не е предназначена за използване от деца, юноши или лица с намалени физически, сетивни или умствени способности, под въздействието на алкохол или с липса на опит и познания. Операторите трябва да бъдат запознати с инструкциите за използване на уреда от лице, отговорно за тяхната безопасност.

Децата трябва да бъдат наблюдавани, за да се гарантира, че не си играят с пароструйката.

– Използвайте само оригинални аксесоари, които могат да позволят безопасна работа с уреда.

– Гъвкавият маркуч, свързващ пистолета с пароструйката, не трябва да се поврежда. В случай на повреда го подменете незабавно. Маркучът трябва да бъде маркиран със стойността на допустимото налягане, датата на производство и името на производителя.

– Маркучите, връзките и фитингите за системи с високо налягане са много важни за гарантиране на безопасността на пароструйката. Използвайте само оригинални резервни части, които са одобрени от производителя.

– Не използвайте пароструйката, когато в зоната на приложение има хора или животни.

– Пароструйките могат да бъдат опасни, ако не се използват правилно.

Струята никога не трябва да се насочва към хора или животни, електрически уреди или към самия уред.

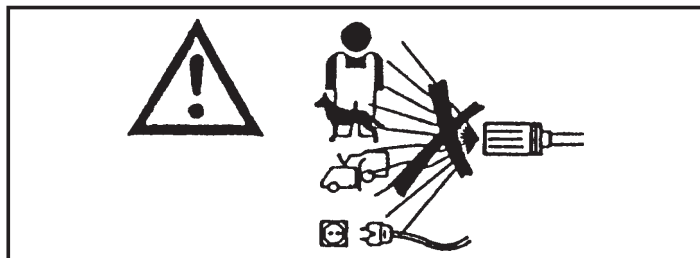

– Пароструйката предизвиква повторно действие върху пистолета. Дръжте силно дръжката на пистолета.

– Използването на пароструйката трябва да се обмисли в зависимост от вида на миенето, което трябва да се извърши.

Предпазвайте се от изхвърляне на твърди материали или корозивни вещества чрез подходящо защитно облекло.

– Употребата на пароструйката трябва да бъде съобразена с мястото, където се извършва миенето (например: предприятия за производство на храна, фармацевтични заводи и др.). Необходимо е да се спазват съответните правила и условия за безопасност.

– Не насочвайте водните струи към собственото си тяло или към тялото на други хора, за да почиствате дрехи или обувки.

– По време на работа е забранено да спирате спусъка (лоста) на пистолета в положение на подаване.

– За загряване на водата в пароструйките се използва горелка на дизелово гориво. Използването на други горива е опасно.

– Преди да започнете каквато и да е операция по почистването или поддръжката, изключете машината от електрическата и водоснабдителната мрежа.

– Периодично, поне веднъж годишно, проверявайте устройствата за безопасност в някой от нашите сервизни центрове.

– Машината е предназначена за използване на открито. Ако уредът трябва да се използва в затворено пространство (**не е препоръчително**), монтирайте система за отвеждане на димните газове и гарантирайте подходяща вентилация.

– Не запушвайте отворите или вентилационните решетки и системите за отвеждане на топлината и дима в пароструйките.

– Не използвайте машината, ако захранващият кабел е повреден.

За подмяна на повредения кабел се обръщайте изключително към някой от нашите центрове за техническо обслужване.

Захранващият кабел на този уред не трябва да се подменя от потребителя.

– Електрическият кабел никога не трябва да бъде подложен на механично напрежение и трябва да бъде защитен от случайно смачкване.

– Използването на всеки електрически уред изисква спазването на някои основни правила:

– Не докосвайте уреда с мокри или влажни ръце или крака.

– Не използвайте уреда с боси крака или с неподходящо облекло.

– Не дърпайте захранващия кабел или самия уред, за да изключите щепсела от електрическата мрежа. (За водоструйки с номинална мощност по-малка от 3 kW, оборудвани с щепсел).

– В случай на повреда или неизправност, изключете уреда (като го изключите от водопроводната мрежа и от електрическата мрежа чрез превключвателя или като извадите щепсела от контакта при водоструйки с номинална мощност под 3 kW), без да извършвате манипулации по него.

– В случай на злополука потърсете медицински съвет или спешна помощ.

Що се отнася до защитата срещу токов удар, пароструйката принадлежи към **КЛАС I**.

Обърнете се към някой от нашите центрове за техническо обслужване.

Неспазването на горното предупреждение освобождава производителя от всякаква отговорност и представлява небрежно използване на продукта.

УПОТРЕБА ПО ПРЕДНАЗНАЧЕНИЕ

Този уред е предназначен особено за почистване на машини, превозни средства, сгради и общи повърхности, подходящи за манипулация със струя с високо налягане на детергентен разтвор между 25 и 250 bar (360–3600 psi).

Този уред е проектиран за употреба с детергенти, предоставени или препоръчани от производителя.

Използването на други детергенти или химикали могат да

повлияят на запазеността на уреда.

Този уред трябва да се използва единствено за цел, за която е проектиран.

Всички други употреби се считат за неправилни и следователно за неразумни.

Примери за неприемливи начини на употреба:

- Миене на повърхности, които не са подходящи за почистване със струя с високо налягане.
- Почистване на хора, животни, електрическо оборудване или самата машина.
- Използване на неподходящи детергенти или химикали.
- Блокиране на спусъка (лоста) на пистолета по време на пръскане.

Производителят не носи отговорност за щети, причинени от неправилно, некоректно или неразумно използване. Що се отнася до правилата за безопасност, пароструйките се произвеждат съгласно европейския стандарт.

ПРЕДВАРИТЕЛНИ ДЕЙСТВИЯ

РАЗОПАКОВАНЕ

След разопаковане се уверете, че пароструйката не е повредена. Ако се съмнявате, не използвайте машината. Свържете се с дилъра Ви.

Опаковката (чанти, кутии, пирони, и т.н.) е потенциално опасна и трябва да се пази от деца. С нея трябва да бъде процедурирано съобразно националния закон за опазване на околната среда.

МОНТИРАНЕ НА ОТДЕЛНИТЕ ЧАСТИ НА МАШИНАТА

Всички основни части и предпазни устройства на машината се монтират от производителя.

За целите на опаковането и транспортирането някои вторични части на почистващата машина се доставят отделно.

Потребителят трябва да монтира тези части, както е обяснено в инструкциите, предоставени във всеки комплект за сглобяване.

ТАБЕЛКА С ДАННИ:

Табелката с данни, на която са посочени основните технически характеристики на пароструйката, е позиционирана на количката и винаги е видима.

⚠ Когато купувате пароструйка се уверете, че върху нея има идентификационна табелка. Ако няма такава, незабавно уведомете производителя и/или дилъра. Машини, върху които няма табела не бива да бъдат използвани, в противен случай производителят отхвърля всякаква отговорност, свързана с тях. Продукти без табелки биват считани за анонимни и потенциално опасни.

ПЪЛНЕНЕ НА РЕЗЕРВОАРА ЗА ГОРИВО

Напълнете резервоара с гориво за дизелови двигатели (фиг. 1).

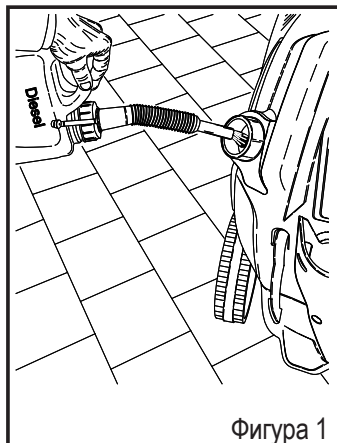

Фигура 1

⚠ Предупреждение

Не използвайте гориво, различно от посоченото върху идентификационната табелка. Проверявайте от време на време нивото на горивото, докато пароструйката работи. Опитът да се използва пароструйката без гориво може да повреди горивната помпа.

ПЪЛНЕНЕ НА РЕЗЕРВОАРА ЗА ПРЕПАРАТИ

⚠ Предупреждение

От асортимента препоръчани продукти, изберете този, който е подходящ за съответното почистване (фиг. 2), и го разреждете с вода, съгласно инструкциите на опаковката. Напълнете резервоара за детергенти с разреждения продукт. (фиг. 3).

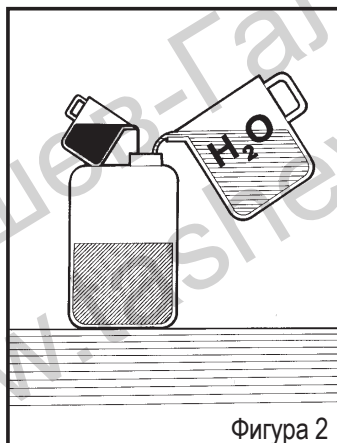

Фигура 2

Попитайте Вашия дилър за каталога на детергентите, които могат да бъдат използвани в зависимост от типа работа, която искате да извършите и вида повърхност, която ще бъде третирана. След използването на детергент, веригата за всмукване на препаратата трябва да се промие с чиста вода.

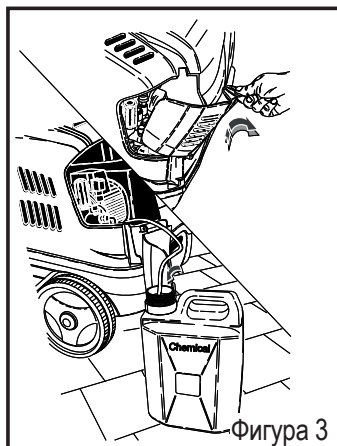

Фигура 3

ТРАНСПОРТИРАНЕ

За да преместите машината, я изключете от електрическата и водопроводната мрежа, освободете ръчната спирачка от страни на машината и я избутайте за дръжката.

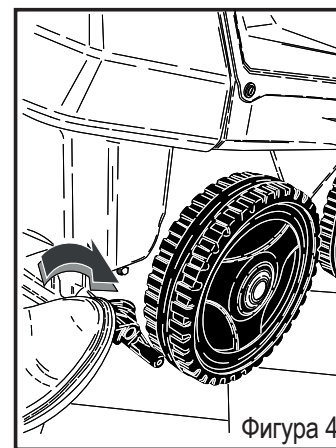

Фигура 4

УСТРОЙСТВА ЗА УПРАВЛЕНИЕ И КОНТРОЛ

⚠ Предупреждение

Преди да свържете машината към водоснабдяването и към електрическата мрежа, е необходимо да познавате функциите на устройствата за управление и контрол на почистващата машина.

УСТРОЙСТВА ЗА БЕЗОПАСНОСТ

Защитните устройства предпазват потребителя и уреда. Те не трябва да се манипулират или да се използват за други цели, освен за определените.

Предпазен клапан: защитава хидравличната верига с високо налягане в случай на неизправност на клапана за оттичане или ако хидравличната верига е блокирана.

Предпазният клапан е калибриран от производителя и е запечатан. Операциите, свързани с предпазния клапан, трябва да се извършват само от център за техническо обслужване.

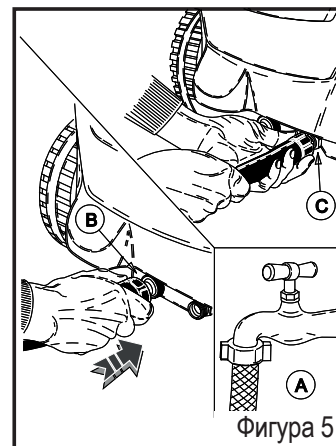

Фигура 5

Предпазно устройство на дръжката на пистолета: Предотвратява случайното задействане на спусъка на ръкохватката.

Термичен изключвател: Спира пароструйката, ако електрическият двигател прегрее.

СВЪРЗВАНЕ НА ВОДНАТА ВЕРИГА

Свържете захранващия маркуч към мрежата (фиг. 5А) и към края на маркуча на пароструйката (фиг. 5Б). Проверете дали налягането и доставеното от веригата количество вода са достатъчни, за да работи правилно пароструйката: 200 до 800 kPa (29 до 116 psi). Максимална температурна на захранващата вода 50 °C (122 °F).

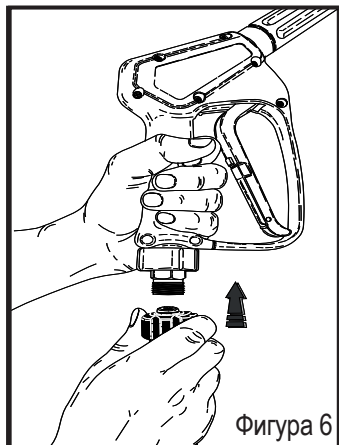

Свържете маркуча за високо налягане към пароструйката (фиг. 5В) и към пистолета (фиг. 6).

⚠ Опасност

Пароструйката трябва да работи с чиста вода. Мръсната или песъчлива вода, агресивните химикали и разтворители могат да й причинят сериозни повреди.

⚠ Опасност

Никога не засмуквайте течности, съдържащи разтворители или киселини в чист вид, например бензин, разтворители за боядисване или дизелово гориво. Разпръскваната от пистолета водна струя е силно запалима, експлозивна и отровна.

Неспазването на горните изисквания изключва всякаква отговорност на производителя и представлява небрежно използване на продукта.



Информация

Спазвайте инструкциите от фирмата за общо водоснабдяване.

Настоящите разпоредби уточняват, че уредът не е необходимо да е свързан към мрежата за снабдяване с питейна вода освен ако не е монтиран подходящ системен сепаратор. Използвайте подходящ EN 12729 тип VA системен сепаратор. Вода, минаваща през системния сепаратор, не се счита повече за питейна.

⚠ Опасност

Не свързвайте машината с контейнер за питейна вода.

ЕЛЕКТРИЧЕСКА ВРЪЗКА

Свързването на пароструйката към електрическата мрежа трябва да се извърши от квалифицирани техници, които могат да гарантират, че всички действащи норми са спазени, по отношение на настоящите стандарти и законодателство. Уверете се, че наличното мрежово напрежение е същото като напрежението, при което трябва да работи уреда; посочено е на идентификационната табелка.

⚠ Опасност

– Електрическият кабел трябва да бъде защитен от случайно омачкване.

– Не използвайте машината, ако захранващият кабел е повреден.

– Използването на всички електрически уреди изисква спазването на някои основни правила:

- Не докосвайте уреда с мокри или влажни ръце или крака.
- Не използвайте уреда, когато сте боси или с неподходящо облекло.
- Не дърпайте захранващия кабел или самия уред, за да изключите щепсела от електрическото захранване.

(За пароструйки с номинална мощност под 3 kW, снабдени с щепсел).

Що се отнася до защитата срещу токов удар, пароструйката принадлежи към **КЛАС I**.

Неспазването на горепосоченото предупреждение освобождава производителя от всякаква отговорност и представлява небрежно използване на продукта.

УПОТРЕБА ПО ПРЕДНАЗНАЧЕНИЕ

ПАНЕЛ ЗА УПРАВЛЕНИЕ

А – Превключвател за включване/изключване
Б – Регулатор на температурата

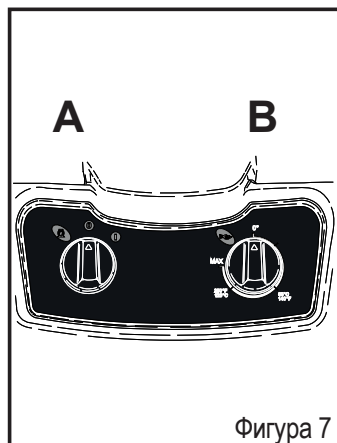

Фигура 7

СТАРТИРАНЕ НА ПАРОСТРУЙКАТА

- 1) Завъртете крана за водата (фиг. 5А).
- 2) Свържете пароструйката към електрическото захранване чрез многополюсния прекъсвач или чрез включване на щепсела в контакта.
- 3) Стартирайте пароструйката, завъртайки ключа за избиране към позиция 1 (фиг. 5А).

⚠ Предупреждение

Водната струя с високо налягане генерира сила на реакция в пистолета. Дръжте здраво дръжката на пистолета.

- 4) Натиснете спусъка на пистолета и започнете с почистването.
- 5) За да използвате пароструйката с гореща вода, завъртете регулатора на температурата (фиг. 7Б).

⚠ Предупреждение

При водоструйки със системата „Общо Спиране“ двигателят се стартира и спира, когато лостът на дръжката на пистолета се задейства или освободи.

⚠ Опасност

Не блокирайте лоста на дръжката в положение на подаване.

ВАЖНО!

За да се отстранят всякакви замърсявания или въздушни мехурчета от кръга на водата, препоръчваме да стартирате пароструйката за първи път без пистолета и да оставите водата да изтече за няколко секунди.

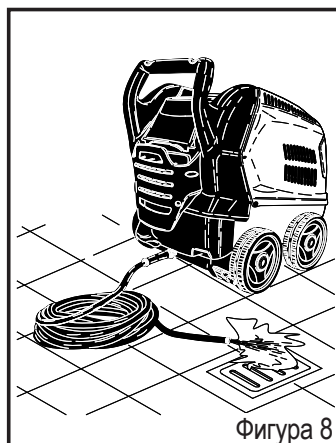

Фигура 8

Замърсяванията могат да блокират дюзата и да доведат до неправилно функциониране (фиг. 8).

ИЗПОЛЗВАНЕ НА АКСЕСОАРИТЕ

Пароструйката има дюза с плоска струя за почистване на големи повърхности.

РОТАЦИОННА ГЛАВА (допълнителен аксесоар)
Пароструйката за високо налягане може да бъде оборудвана с глава с ротационна дюза за почистване на най-упоритите замърсявания.

⚠ Опасност

Насочете струята от определено разстояние, за да избегнете повреди, причинени от високото налягане.

Не насочвайте струята към хора, животни или електрически контакти.

СПИРАНЕ НА ПАРОСТРУЙКАТА

- 1) Изключете дюзата като завъртите регулатора на налягането на позиция „0“ (фиг. 7Б).
- 2) Оставете пароструйката да работи само със студена вода за най-малко 30 секунди, за да охладите бойлера.
- 3) Изключете пароструйката, като завъртите ключа за избиране на позиции към позиция „0“. (фиг. 7А).
- 4) Освободете налягането от маркуча на пароструйката чрез натискане на спусъка на пистолета.
- 5) Изключете пароструйката от електрическото захранване чрез прекъсвача или извадете щепсела от контакта.
- 6) Изключете крана за водоснабдяване (фиг. 5А).

⚠ Предупреждение

Ако пароструйката се остави, без да се ползва, дори и временно, я изключете, като използвате прекъсвача или извадите щепсела от контакта.

Пароструйката с устройство „Общо Спиране“ се счита за изключена, когато прекъсвачът е в позиция „0“ или щепселът е изваден от контакта.

Когато пароструйката не се използва, затворете предпазното устройство върху дръжката (фиг. 9).

Сухото използване на пароструйката води до сериозно увреждане на уплътненията на помпата.

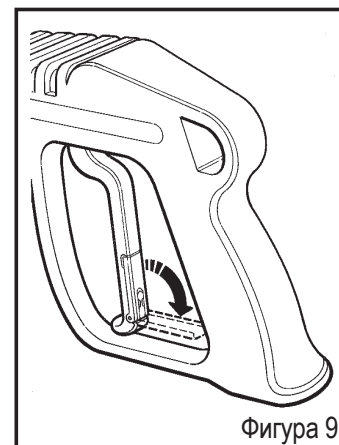

Фигура 9

РЕГУЛИРАНЕ НА НАЛЯГАНЕТО

Тази глава се отнася само за моделите, оборудвани с устройство за регулиране на налягането. Регулаторът за налягане, фиг. 10, позволява на оператора да настройва налягането. Когато копчето „С“ се завърти в посока, обратна на часовниковата стрелка (В) (минимално), работното налягане се намалява.

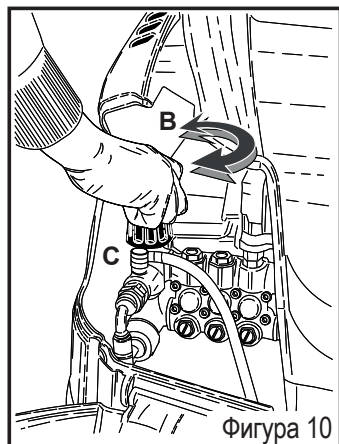

ИЗПОЛЗВАНЕ НА ПАРА (ако е налична)

Използвайте дюзата за пара (доставена като аксесоар).

Завъртете копчето на термостата „В“ (фиг. 8) в положение за пара, за да се повиши температурата на водата при подаване. При работни температури, по-високи от 95° C (203 °F), работното налягане трябва да бъде <32 bar (460 psi).

⚠ Опасност

По време на работа с вряща вода – Steam Phase, се пазете от отворите за изхвърляне на изпарения (риск от изгаряне). Когато приключите с използването на Steam Phase (фаза пара), завъртете копчето на термостата „В“ в положение „0“ (фиг. 8) и оставете машината да се охлади за около 3 минути при включен пистолет.

ИЗПОЛЗВАНЕ НА РЕГУЛИРАЩАТА СЕ ГЛАВА (Фиг. 11)

За да използвате разтвора на детергента, трябва да се монтира удължител с регулируема глава (доставя се като допълнителен аксесоар). Регулируемата глава дава възможност за избор на струя с ниско или високо налягане. Налягането се избира чрез завъртане на главата.

Високо налягане поз. А.
Ниско налягане поз. В.

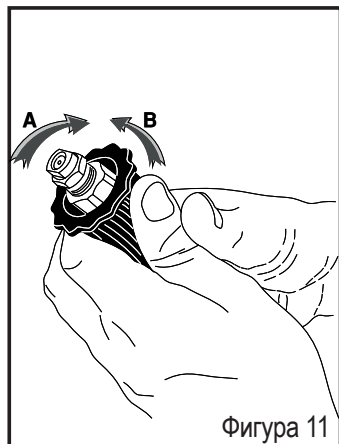

СЪВЕТ ЗА ИЗПОЛЗВАНЕ НА ПРЕПАРАТИ

⚠ Предупреждение

Пароструйката е предназначена за употреба с предоставените или препоръчани от производителя

препарати. Използването на други детергенти или химикали може да повлияе на безопасната работа на пароструйката.

- 1) За екологична съвместимост препоръчваме разумна употреба на детергенти съгласно инструкциите на опаковката.
- 2) От гамата препоръчани продукти изберете този, който е най-подходящ за извършваната от Вас работа, и го разреждете с вода според инструкциите на опаковката или в каталога за най-подходящите препарати за пароструйката с топла или студена вода.
- 3) Попитайте дилъра Ви за каталога с детергенти.

ФАЗИ НА РАБОТА ЗА ПРАВИЛНА РАБОТА С ПРЕПАРАТИ

- 1) Пригответе разтвора на концентрирания препарат, който е най-подходящ за вида замърсяване и повърхността, която предстои да бъде измита.
- 2) Стартирайте пароструйката, завъртете кранчето на препарата и напръскайте замърсената повърхност с разреждения продукт, работейки отдолу нагоре. Оставете да подейства няколко минути.
- 3) Изплакнете добре цялата повърхност от горе до долу с гореща или студена вода при високо налягане.
- 4) След употреба с препарат промийте смукателния кръг; поставете смукателния маркуч на детергента в резервоар с чиста вода и оставете помпата да работи в продължение на 1 минута при напълно включен дозирач кран и пистолет в състояние за подаване на детергент.

ПОДДРЪЖКА

ОТ ПОТРЕБИТЕЛЯ МОГАТ ДА БЪДАТ ИЗВЪРШЕНИ САМО ОПЕРАЦИИТЕ, УКАЗАНИ В ТОВА РЪКОВОДСТВО ЗА УПОТРЕБА. ВСИЧКИ ОСТАНАЛИ ОПЕРАЦИИ СА ЗАБРАНЕНИ.

⚠ Опасност

За поддръжка на бойлера, помпата за високо налягане, електрическите части и всички части с функция, свързана с безопасността, трябва да се обърнете към нашия технически сервизен център. Производителят не носи отговорност в случай на подправяне, промени, неправилни ремонти или поддръжка на машината от трето лице, което не е упълномощено от производителя. Всички документи, отнасящи се до ремонта и планираните интервенции за обслужване, както и всички сертификати, отнасящи се до монтажа на устройството, съгласно действащото законодателство (в съответствие с разпоредбите на стандарта IEC 60364-1), трябва да се пазят внимателно от потребителя заедно с ръководството за употреба.

Периодично, поне веднъж годишно, устройствата за безопасност и номиналните стойности трябва да се проверяват в един от нашите сервизни центрове. В частност, на пароструйката с гореща вода под налягане, която е фабрично настроена, трябва да се проверява изпускателната система. Производителността, определена от производителя, определя продукцията на отработили газове със съдържание на CO по-ниско от 0,04% и съдържание на дим, съответстващо на точка на пушене №2 Shell-Bacharach съгласно действащото законодателство.

⚠ Опасност

Изключете пароструйката от електрическото захранване чрез прекъсвача или извадете щепсела от контакта и затворете крана за вода (проверете връзките за свързване към електрическата и водопроводната мрежа), преди да извършите каквито и да било задачи по поддръжката. След приключване на поддръжката, се уверете, че затварящите панели са правилно сглобени и закрепени с предвидените винтове, преди да включите пароструйката към електрическата мрежа.

Ако не следвате инструкциите, това може да доведе до риск от токов удар.

ПРЕДПАЗНИ МЕРКИ СРЕЩУ ЗАМРЪЗВАНЕ

Пароструйката не бива да се излага на студено.

Ако пароструйката се остави в помещения, където е изложена на студено, след приключване на работата или при съхранение, трябва да се използва антифриз, за да се предотврати сериозно повреждане на хидравличната верига.

ОПЕРАЦИИ ПРИ ИЗПОЛЗВАНЕТО НА АНТИФРИЗ (фиг. 12)

- 1) Изключете захранването с вода (от крана), откачете маркуча и пуснете пароструйката, докато не се изпразни напълно.
- 2) Спрете пароструйката чрез завъртане на ключа ON/OFF на позиция „O“.
- 3) Подгответе кутия с разреден антифриз.
- 4) Потопете тръбата в кутията с разредения антифриз.
- 5) Стартирайте пароструйката чрез завъртане на ключа ON/OFF на позиция „I“.
- 6) Стартирайте пароструйката и я оставете да работи, докато антифризът изтече от пистолета.

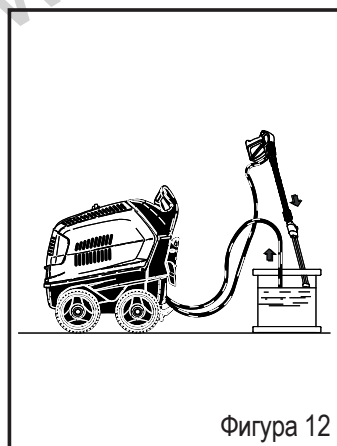

7) Сипете антифриз и в смукателната система за препарати.

8) Изключете пароструйката от електрическото захранване чрез многополюсния прекъсвач или извадете щепсела от контакта.

9) За пароструйки с високо налягане, снабдени с резервоар за вода, разтворът на препарата, приготвен по начина, описан в точка 3, трябва да се изсипе директно в резервоара.

⚠ Предупреждение

Антифризът може да доведе до замърсяване на околната среда. Винаги спазвайте инструкциите, указани на опаковката. (Изхвърляйте внимателно.)

ПРОВЕРЯВАНЕ НА НИВОТО НА МАСЛОТО НА ПОМПАТА И СМЯНА НА МАСЛО

От време на време проверявайте нивото на маслото в помпата за високо налягане през страничното прозорче за проверка или мерителната пръчка (фиг. 13A)

Ако маслото има млечен вид, се свържете незабавно със сервизния център.

Сменете маслото след първите 50 часа работа и след това на всеки 500 часа или веднъж годишно.

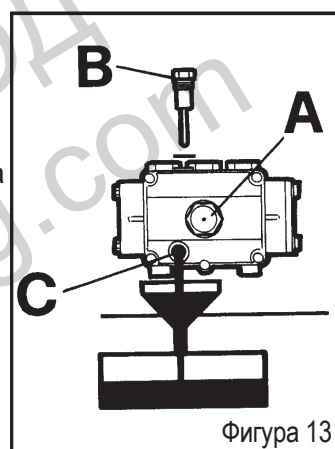

Процедирайте както следва:

- 1) Развийте изпускателната капачка, намираща се под помпата (фиг. 13B).
- 2) Развийте капачката с пръчката за масло (фиг. 13).
- 3) Оставете маслото да се изтече в контейнер и го предайте на оторизиран център за събиране и изхвърляне на масла.
- 4) Поставете изпускателния винт и изсипете прясното масло през капачката за пълнене до горе (фиг. 14A) докато достигне нивото, указано на прозорчето за проверка (фиг. 14B).

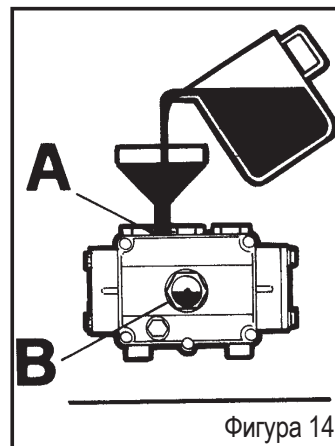

За водоструйки без тапа за източване на маслото, се свържете с нашия център за техническо обслужване за подмяна.

Използвайте само масло SAE 15 W40.

ПОЧИСТВАНЕ НА ГОРИВНИЯ ФИЛТЪР И РЕЗЕРВОАРА

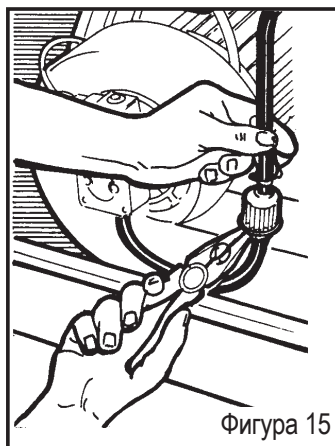

Фигура 15

Извадете и заменете вградения горивен филтър (фиг. 15).

Сменяйте го от време на време.

Изпразнете резервоара за гориво.

Отворете капачката за източване (фиг. 16) (ако има такава) и оставете всички замърсявания да изтекат в контейнер. Изплакнете резервоара с чисто гориво и затворете капачката за източване.

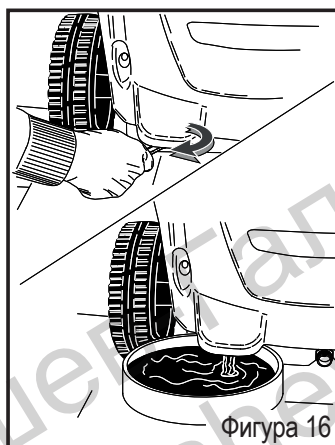

Фигура 16

ПОЧИСТВАНЕ НА ВОДНИЯ ФИЛТЪР

Почиствайте редовно филтъра за всмукване на вода и го почистете от всякакви примеси (фиг. 17).

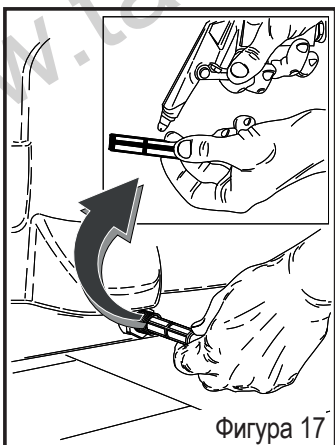

Фигура 17

СМЯНА НА ДЮЗАТА

Дюзата за високо налягане, намираща се върху пистолета трябва да бъде сменяна от време на време, тъй като този компонент е обект на износване при нормално функциониране на машината. Износването може главно да се установи при наличие на спад на работното напрежение на пароструйката. За да я смените, се консултирайте с Вашия доставчик и/или дилър.

ТАБЛИЦА ЗА РУТИННА ПОДДРЪЖКА, ИЗВЪРШВАНА ОТ ПОТРЕБИТЕЛЯ

Описание на операциите:

Проверете захранващия кабел – тръбите – съединителите за високо напрежение	Всяка употреба
Първа смяна на маслото в помпата	След 50 часа
Следваща смяна в помпата	На всеки 500 часа
Смяна и почистване на горивните филтри	На всеки 100 часа
Почистване на резервоара за гориво	На всеки 100 часа
Почистване на водния филтър	На всеки 50 часа

ОТСТРАНЯВАНЕ НА КОТЛЕНИЯ КАМЪК

Отстраняването на котления камък трябва да се извършва от време на време, защото варовика, присъстващ във водата, частично се отлага в хидравличната верига и намотката, които с времето се запушват.

Обърнете се към нашия сервизен център, за да отстранявате варовика от време на време; това ще Ви спести пари и ще увеличи ефикасността на уреда.

ТАБЛИЦА ЗА ИЗВЪНРЕДНА ПОДДРЪЖКА, КОЯТО СЕ ИЗВЪРШВА ОТ СЕРВИЗНИЯ ЦЕНТЪР

Описание на операциите:

Почистване на намотката	На всеки 200 часа
Отстраняване на котлен камък	На всеки 300 часа
Почистване на горивната помпа	На всеки 200 часа
Смяна на горивна дюза	На всеки 200 часа
Регулиране на електродите	На всеки 200 часа
Смяна на електродите	На всеки 500 часа
Смяна на уплътненията на помпата на пароструйката	На всеки 500 часа
Смяна на дюзата на пистолета	На всеки 200 часа
Калибриране и проверка на устройствата за безопасност	Веднъж годишно

ВАЖНО:

Тези интервали се отнасят при нормални условия на работа. При постоянна тежка употреба, намалете интервала за всяка операция.

При поддръжка и/или поправка, използвайте единствено оригинални резервни части, които предлагат най-добрите характеристики за качество и надеждност. Неизползването на оригинални резервни части освобождава производителя от отговорност и го прехвърля на лицето извършващото операцията.

ПЕРИОДИ НА НЕАКТИВНОСТ

Ако машината трябва да остане неактивна за продължителен период от време, изключете източниците на захранване, източете резервоара (резервоарите) на всички течности, с които работи, и защитете всички части, които биха могли да бъдат повредени от натрупването на прах.

Смажете части, които биха могли да се повредят поради изсъхване, като например маркучите за захранване. При връщането в експлоатация се уверете, че няма пукнатини или разрези в маркучите за водоснабдяване.

Маслото и химическите продукти трябва да се изхвърлят съобразно с действащото законодателство.

БРАКУВАНЕ

Ако решите, че пароструйката няма да бъде използвана повече, я изключете, като премахнете кабела за електрическо захранване. Уверете се, че всички части от пароструйката, които биха могли да представляват източник на опасност, са обезвредени, особено за деца, които биха могли да използват старата машина за игра. Този продукт е класифициран като специален отпадък от типа WEEE и е обхванат от изискванията на новите разпоредби за опазване на околната среда. Той трябва да бъде изхвърлен отделно от обикновените отпадъци в съответствие с действащото законодателство и стандарти.

Не използвайте разглобените части за скрап като резервни части.















ОТСТРАНЯВАНЕ НА ПРОБЛЕМИ

 **Преди да предприемете каквито и да било операции, изключете пароструйката от електрическото захранване чрез прекъсвача или изключете щепсела от контакта.**

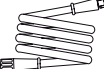
ПРОБЛЕМ	ПРИЧИНА	РЕШЕНИЕ
Ключът е завъртян, но пароструйката не стартира.	Неизправност в електрическата връзка. Топлинната защита е изключена.	Проверете мрежовото напрежение. Нулирайте (ако се задейства отново, обърнете се към сервизен център).
Няма струя или теч от водния кръг с високо налягане. След 30 секунди пароструйката спира.	Запушен филтър за подаване на вода. Неправилно свързване към водопроводната мрежа. Затворен кран на водоснабдителната мрежа. Теч от веригата за високо налягане.\	Почистете. Проверете. Отворете. Свържете се със сервизен център.
Помпата функционира, но не достига очакваното налягане.	Запушен филтър за подаване на вода. Неправилно свързване към водопроводната мрежа. Вентилът за регулиране на налягането е настроен на минимум. Износена дюза на пистолета. Замърсени или износени клапани. Кранът за препарат е отворен. Устройствата за регулиране на налягането на пистолета са отворени (ако има такива).	Почистете. Проверете. Регулирайте го. Свържете се със сервизен център. Свържете се със сервизен център. Затворете. Затворете.
Когато пистолетът е отворен, налягането спада и се покачва.	Дюзата е запушена или деформирана. Недостатъчно подаване на вода. Отворен кран за препарат.	Почистете или се обърнете към сервизния център. Проверете. Затворете.

ПРОБЛЕМ	ПРИЧИНА	РЕШЕНИЕ
При фаза оттичане или тотално спиране пароструйката се изключва.	Микротечове на вода от високото налягане на веригата.	Свържете се със сервизен център.
Когато регулаторът на температурата се постави в желаната позиция, бойлерът не се включва.	Няма дизел. Неправилна посока на въртене на двигателя при трифазните модели.	Проверете нивото на дизеловото гориво в резервоара и се уверете, че във веригата за подаване на гориво няма вода. Свържете се със сервизен център.
Водата не е достатъчно.	Позиция на температурния регулатор. Запушени филтри. Елементът на бойлера е покрит с котлен камък.	Проверете. Почистете или сменете. Свържете се със сервизен център.
Прекалено димене от изпускателя.	Неправилно изгаряне. Горивото е замърсено с примеси или вода.	Почистете или сменете дизеловия филтър. Свържете се със сервизен център. Изпразнете резервоара и почистете старателно. Почистете дизеловите филтри.
Недостатъчно засмукване на препарат.	Кранът е затворен. Няма препарат. Елементът или тръбата са запушени.	Отворете го. Напълнете резервоара за детергенти. Свържете се със сервизен център.
Теч на вода от главата.	Износени уплътнения.	Свържете се със сервизен център.
Вода в маслото.	Прекомерна влажност на въздуха.	Сменете маслото.

ТЕХНИЧЕСКИ ДАННИ

	Модел	HDEm 600 HW	HDEm 800 HW	HDEm 800 HW-E
	Захранване, ~ Напрежение, V Честота, Hz	1 230/240 50	3 400/415 50	3 400/415 50
	Абсорбирана мощност, kW Мощност, W	2,5 2500	4,7 4700	4,7 4700
	Налягане, bar	40 – 130	40 – 170	40 – 170
	Дебит, л/ч	280 – 540	400 – 800	400 – 800
	Консумация на гориво, кг/ч Термичен капацитет, kW	2,1 37,8	3,2 37,8	3,2 37,8
	Температура на изходящата вода, °C	30 – 130	30 – 130	30 – 130
	Капацитет на резервоара за гориво, л	18	18	18
	Резервоар за препарат, л	/	2,5	
	Резервоар за отстраняване на котлен камък, л	/	2,5	
	Маркуч за високо налягане, м	8	8	8
	Захранващ кабел, м	5,5	5,5	5,5
	Тяга на пистолета /вибрация N Вибрации, м/сек ²	24 < 2,5	39 < 2,5	39 < 2,5
	Шум Lp dB (A) Шум Lw dB (A)	78 94 (Kp 2 dB)	85 100 (Kp 2 dB)	85 100 (Kp 2 dB)
	Тегло, кг	80	90	90
	Размери, см	82x69x87	82x69x87	82x69x87

МЕЖДУНАРОДЕН ГАРАНЦИОНЕН СЕРТИФИКАТ

АРТИКУЛ: _____
МОДЕЛ: _____
ДАТА НА ЗАКУПУВАНЕ: _____
Подпис и печат на продавача: _____
Сериен номер на машината: _____

Продължителността на гаранционния период е 12 месеца.
Дубликати на гаранционните сертификати не могат да бъдат издавани!

Гаранционна декларация:

- Гаранция се признава за повреди в материала и за повреди в производството.
- Машината ще работи правилно само при използване в съответствие с инструкциите в ръководството.
- Машините, предназначени за домашна (хоби) употреба, не трябва да се използват за професионални операции.
- Гаранционните поправки за повреди и дефекти, причинени от стандартната употреба на машината по време на гаранционния период, се обработват в съответствие с приложимите законови разпоредби.
- В случай че машината не бъде ремонтирана в съответствие с приложимите законови разпоредби, тя ще бъде заменена с нова или дистрибуторът ще възстанови разходите за закупуване.
- В случай че ремонтът по време на гаранционния период ще отнеме повече от един ден, гаранционният период се удължава за времето на ремонта.
- Гаранционният срок започва да тече от деня на покупката и трябва да бъде доказан с гаранционна карта и оригинална фактура.
- Дистрибуторът не носи отговорност за каквито и да било щети (пропуснати ползи, повредени предмети), причинени от използването или невъзможността за използване на машината.
- Машината, приведена в експлоатация, трябва да е чиста. Ако това не е така, разходите за почистване ще бъдат начислени на клиента.
- Дистрибуторът ще осигури резервни части за машините за в съответствие с приложимите законови разпоредби.
- В случай че местните разпоредби са различни от горепосочените, трябва да се спазват местните разпоредби.

Гаранционни условия:

Гаранцията не се признава в следните случаи:

- В случай, че уредът се използва в противоречие с неговото предназначение или инструкциите за употреба.
- В случай, че уредът се използва за професионални приложения, за които не е предназначен.
- В случай, че щетата е причинена по време на транспортирането след доставката.
- В случай, че уредът е бил претоварен.
- В случай на намеса от страна на неоторизирано лице.
- В случай на механични или естествени повреди.
- В случай на непрофесионална или небрежна работа с уреда.
- В случай, че няма гаранционна карта и оригинална фактура.
- За компоненти, които обект на непрекъснато износване.